

Technické parametre chladiča JV-50

zdroj studenej vody, vodou chladený

Menovitý chladiaci výkon pri teplote vody +20 °C a teplote chladiacej vody +34 °C	53 kW
Napájanie	3 NPE ~50Hz 400/230V TN-S
Max. príkon	18,3 kW
Max. prúd	34,0 A
Rozbehový prúd	106,0 A
Kompresor: príkon	14,0 kW
Kompresor: prúd	26,7 A
Čerpadlo: príkon	1,3 kW
Čerpadlo: prúd	2,7 A
Istenie	motorický istič 40 A
Prívodný vodič	CYKY-J 5x10
Chladivo / množstvo	R 407C / 10,9 kg
Prietok chladiacej vody	100 l/min
Zásobník vody	200 l
Regulačný rozsah	od +7 °C do 25 °C
Prevádzková teplota	od +10 °C do 34 °C
Rozmery (d x š x v)	1 450 x 1300 x 1 680 mm
Hmotnosť netto	490 kg
Hmotnosť brutto	690 kg
Krytie	IP 43

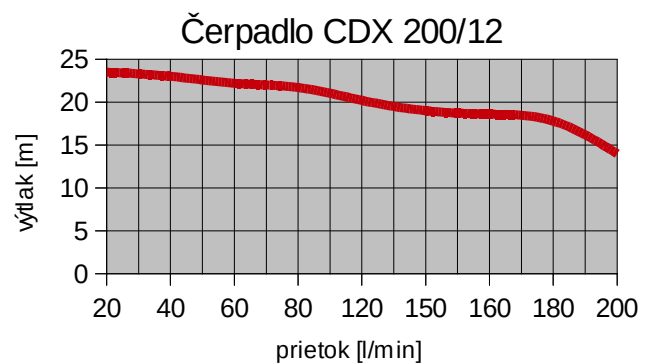

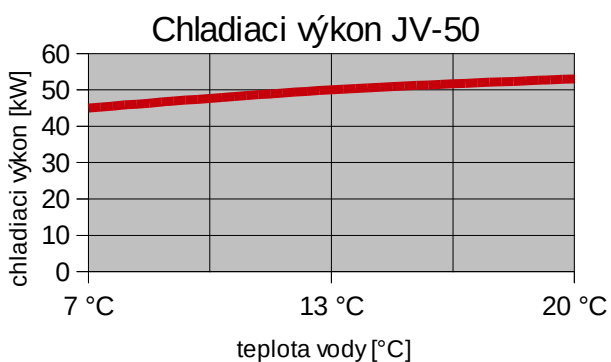
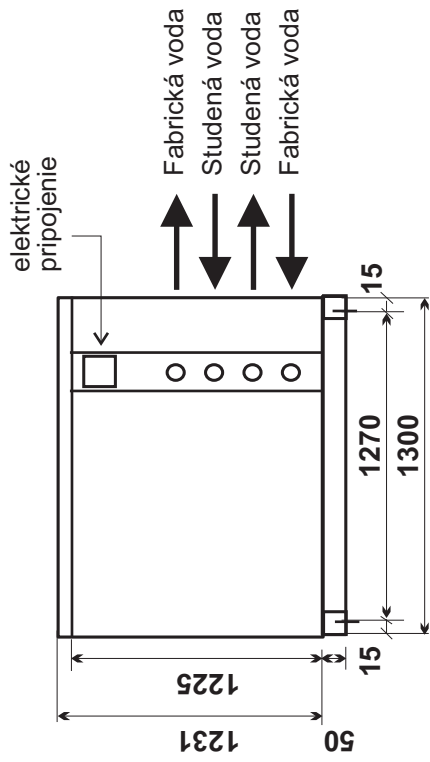

uchytovacie otvory 1270x1334

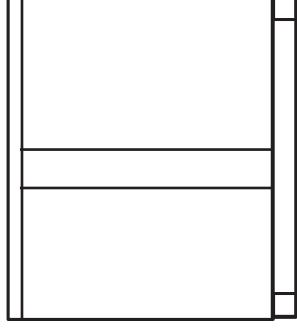
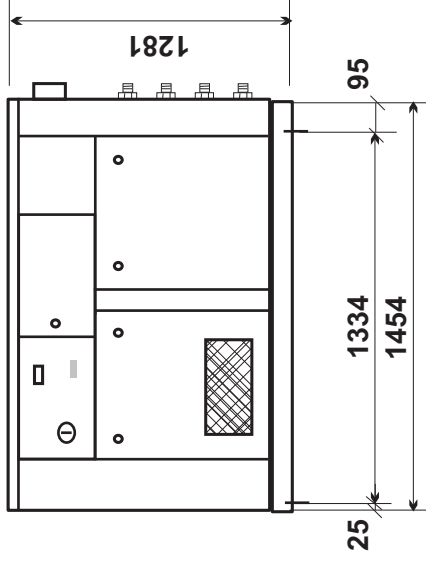

UMIESTNENIE CHLADIČA

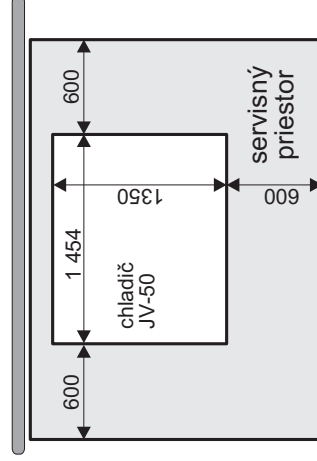

ELEKTRICKÉ PRIPOJENIE

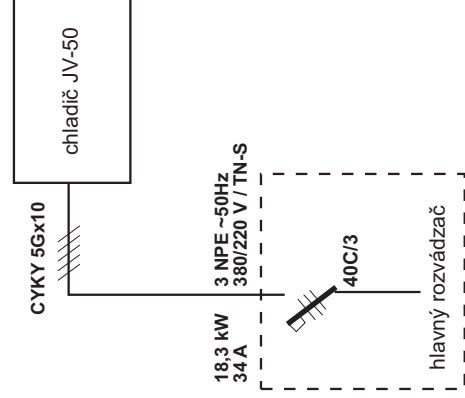

Dátum: 29. 4. 2019

Vypracoval: Petrovič

NÁZOV :
**Rozmerový náčrtok
chladiča JV-50**

Investor:

Počet listov: 1

List: 1

Číslo výkresu:

JV-50-N