

Technické parametre chladiča JS-6

prietokový chladič, vzduchom chladený

Chladiaci výkon pri $t_{\text{vody}} = 13\text{ °C}$ a $t_{\text{okolía}} = 25\text{ °C}$	6 kW
Max. príkon	2,8 kW
Max. prúd	8,3 A
Rozbehový prúd	33,0 A
Kompresor: Príkon	2,1 kW
Kompresor: Prúd	5,1 A
Ventilátory: Príkon	150 W
Ventilátory: Prúd	0,7 A
Napájanie	3 NPE~50Hz 400/230V TN-S
Istenie	Motorický istič 10 A
Prívodný vodič	CYKY-J 5x1,5
Chladivo / množstvo	R 407C / 1,9 kg
Prietok chladenej kvapaliny	20-30 l/min
Prietok vzduchu	1 400 m ³ /h
Regulačný rozsah	od +7 °C do 25 °C
Prevádzková teplota	od +12 °C do 32 °C
Rozmery (d x š x v)	700 x 700 x 970 mm
Krytie	IP 43



Chladiaci výkon:

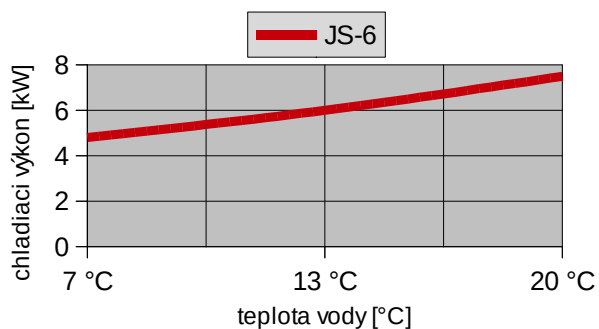

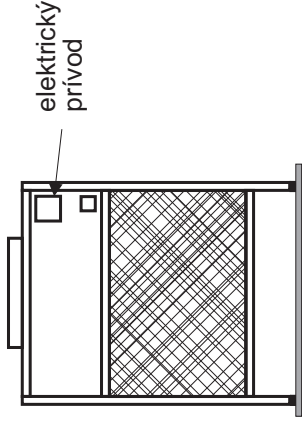
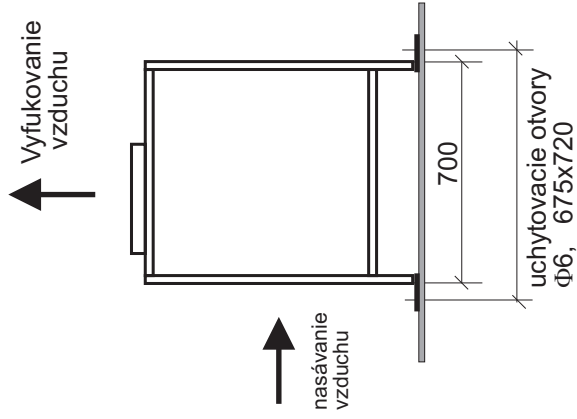
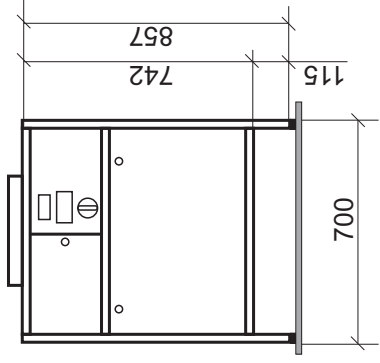
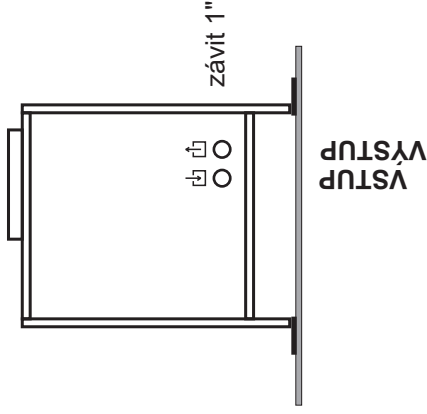

UMIESTNENIE CHLADIČA

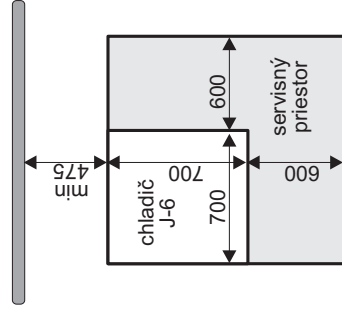

ELEKTRICKÉ PRIPOJENIE

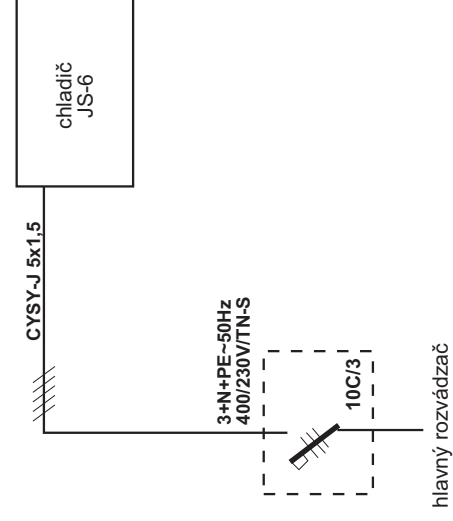

Dátum: 3. 6. 2015

Vypracoval: Šabik

NÁZOV :
Rozmerový náčrtok
chladiča JS-6

Počet listov: 1

List: 1

Číslo výkresu:

JS-6-N

Investor: